

Includes models

AB100 (AB2101), AR100 (AR2101)
AR200 (AR2121), AW100 (AW2101)
AW150 (AW2150), AW200 (AW2121)
CW100 (CW2121), DR100 (DR2121)
FG100 (FG2106), GR100 (GR2061)
HW100 (HW2121), HWP100 (HWP2101)
OLP100 (OLP2121), OMP100 (OMP2101)
WP100 (WP2101)

RETRACTA®

Auto-Rewind Hose Reels



INSTRUCTION MANUAL FOR ALL MODELS (Excluding OXY-ACETYLENE and OXY-LPG)

Introduction

Thank you for purchasing a Macnaught Retractable Hose Reel. This product is manufactured from the highest quality materials and will provide many years of reliable service when maintained and operated correctly. Your Retractable Hose Reel has a guaranteed Spare Parts Availability for 10 years.

Carton Contents

1 x Retractable Hose Reel.
1 x BU100 Mounting Bracket.
1 x Accessory Bag containing:
(Instruction Manual, Locking Bracket, Handle,
2 x 15mm screws, 1 x Metal Screw)

Other accessories may be included depending on model



IMPORTANT!

Please read this safety information carefully and refer to the Parts Diagram before use.

Read and retain this instruction manual to assist you in the correct installation, operation and maintenance of this product.

Follow all safety instructions. Where 'CAUTION!' is shown this signifies the risk of personal injury or damage to property that may be caused by incorrect use of this product.

Ensure that all operators are aware of the correct operating and maintenance procedures for this product.

DO NOT attempt to open the drum assembly (item 5) for any reason. If the spring is damaged a new drum assembly must be installed.

DO NOT exceed the maximum working pressure shown on the product label.

DO NOT use this product for any other purpose than as shown on the product label or modify this product in any way.

ALWAYS use genuine Retractable spare parts when maintaining this product.

Installation Procedure

A) Using 2 x 15mm screws (supplied) attach the carrying handle to the top of the reel.

B) The BU100 mounting bracket (supplied) is suitable for installing the reel up to 1.8mtrs high on a wall or up to 4.5mtrs overhead (see Figures 1 and 2). This bracket allows the reel to swivel in the direction of use. To prevent the reel from swiveling in the overhead position (figure 2) only install the locking bracket RB9 (supplied).

C) Use the optional BB100 bracket to install the reel between 1.8mtrs and 4.5mtrs on a wall or on a bench/floor (see figures 3 and 4).



D) Fix the mounting bracket in the desired location using appropriate fixings (not supplied).

E) BU100 – remove the pin from the bracket, mount the reel onto the bracket and insert the pin to secure the reel.

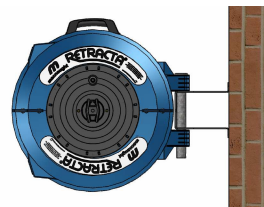

Fig.1 BU100 - Wall

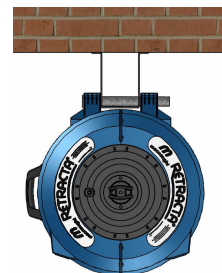

Fig.2 BU100 - Overhead

F) BB100 – Remove the upper collar by loosening the screw, mount the reel onto the bracket, refit the collar and secure with the screw.

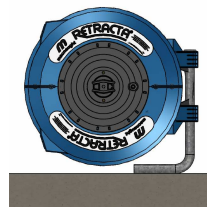

Fig.3 BB100 - Floor/Bench

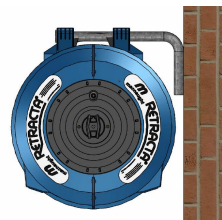

Fig.4 BB100 - High Wall

G) Use the 8mm screw provided to secure the pin on the BU100 bracket and prevent accidental removal. A padlock (not supplied) can be fitted for additional security on both brackets.

H) The connecting hose should allow the reel to swivel freely on the bracket.



CAUTION

Use a suitable flexible hose and fittings (not supplied) to connect the reel to the supply

DO NOT use a rigid pipe. Inlet connections: GR models 1/4" BSPF. DR models supplied with connecting hose 3/4" BSPF. All other models 3/8" BSPF.

I) An isolating valve should be installed on the supply to allow the reel to be serviced.



CAUTION

Slowly open the supply valve and inspect the reel for leaks.

Latching and Rewinding Operation

A) Pull the hose out to the required length.

B) A series of clicks will be heard every half revolution of the drum.

C) To lock the hose, release it slowly on the 1st, 2nd or 3rd click.



CAUTION

To prevent injury or damage do not release the hose during rewinding.

D) To rewind the hose pull the hose slowly until the clicking stops, release the hose and allow it to rewind under control until the hose stopper (part 14) rests against the reel mouth.

Maintenance Procedures



CAUTION

Always isolate the reel from the supply before commencing maintenance.



CAUTION

Always test the reel for leaks and correct operation after maintenance.

Procedure 1: Removal / Replacement of Inlet Side Plate, Swivel and Swivel Seals (parts 1, 2, 3 & 4)

A) Pull the hose out until it is fully extended and latch the hose.

B) Place reel on a bench with the inlet side plate (part 1) facing up.

C) Remove the screw located at the edge of the inlet side plate.

D) Rotate plate clockwise to remove the swivel assembly and hose are attached.

E) Remove circlip from the end of the shaft (part 4) and slide the swivel body (part 3) from the shaft (part 2).

F) If necessary release the shaft (part 2) by removing the two screws securing it to the inlet side plate (part 1).

G) Remove the O-Rings from the shaft (part 2).



CAUTION

Do not damage the shaft or swivel body when removing or installing O-Rings.

H) Check that the shaft and swivel are clean before fitting new O-Rings.

I) Slide swivel body onto shaft and replace circlip.

J) If necessary refit the shaft onto the inlet side plate by replacing the two screws.

K) To replace the inlet side plate, brace the reel between your body and the edge of a bench, reposition the side plate ensuring that the swivel shaft (part 2) is located in the drum (part 5) and turn counter clockwise to lock. Replace the side screw.

Procedure 2: Hose Replacement (item 13)

A) Follow the instructions given in Procedure 1 for Removing the Inlet Side Plate.

B) Remove the hose from the swivel (part 3) and remove the hose stoppers (part 14) from both ends of the hose.

C) Pull the hose out from the mouth of the reel.

D) Feed the hose through the mouth of the reel and into the drum.

E) Fit the hose stopper 12cm from the end of the hose.

F) Connect the hose to the swivel (item 3).

H) Fit the hose stopper (part 14) to the end of the hose.

I) Rewind the hose onto the reel.

J) If required adjust the spring tension (see Procedure 3).

Procedure 3: Spring Tension Adjustment, Latching Plate, Tension Plate and Ratchet Plate Removal / Replacement (items 8, 9 & 10).



CAUTION

Ensure that the hose is fully rewound and that the hose stopper is resting against the reel.

A) Place the reel on a bench with the latching plate (part 9) facing up.

B) Open the centre of the tension plate (part 8) and place the handles of a pair of pliers in the slots.

C) Holding the pliers firmly release the two screws securing the tension plate and carefully allow the tension plate to slowly unwind counter-clockwise until no further pressure is felt.

D) Remove the screw in the centre of the tension plate and remove the tension plate.

E) Remove the screw on the edge of the latching plate and turn clockwise to remove.

F) To remove the ratchet plates (part 10) remove the securing screws. Fit new ratchet plates in the same positions.

G) To replace the latching plate, hold the reel between your body and the edge of a bench. Reposition the latching plate and turn counter-clockwise to lock. Replace the side screw.

H) Replace the tension plate and secure with the central screw.

I) Insert the handles of a pair of pliers into the slots on the tension plate and turn clockwise until the hose stopper rests against the reel.

J) Turn the tension plate for 6 complete revolutions keeping a firm grip on the pliers.

K) Line up the screw holes on the tension plate with the marks on the latching plate and secure the two screws. Close the centre of the tension plate.

Procedure 4: Drum Assembly and Outer Case Replacement (parts 5, 6 & 7)

A) Follow the instructions given in Procedures 1, 2 & 3 to remove the inlet side plate, hose, latching plate and tension plate.

B) Undo the nut and bolt sets that secure the two parts of the outer case (parts 6 & 7) and pull apart.

C) Remove drum assembly (part 5) and replace if necessary.

D) With the drum assembly in place push the two parts of the outer case together and secure using the nut and bolt sets. Ensure that the steel mouth guard is at the top of the reel.

E) Follow the instructions given in Procedures 1, 2 & 3 to refit the inlet side plate, hose, latching plate and tension plate.

Troubleshooting Guide

Symptom	Remedy
Hose jams in reel	Pull hose out and guide hose on rewind.
Hose will not rewind	Refer to instructions for correct rewinding operation. Adjust spring tension.
Hose too heavy	Incorrect hose fitted Fit correct Macnaught hose assembly.
Reel will not latch	Refer to instructions for correct latching operation. Replace latching side plate and/or ratchet plates.
Reel leaks	Check all connections and fittings.

MANUEL DE L'UTILISATEUR POUR TOUS LES MODÈLES

FRANÇAIS

SAUF OXY-ACÉTYLÈNE et OXY-LPG

Nous vous remercions d'avoir acheté un enrouleur de tuyaux Macnaught Retracta. Ce produit est fabriqué à partir de matériaux de très haute qualité et il vous fournira de nombreuses années de service fiable si vous l'entretenez et l'utilisez correctement. Votre enrouleur Retracta est couvert par une garantie de 5 ans et une garantie de disponibilité des

Contenu de l'emballage

- 1 x enrouleur Retracta.
- 1 x support de montage BU100.
- 1 x sac d'accessoires contenant :
 - 1 x manuel de l'utilisateur
 - 1 x support RB9
 - 1 x poignée
 - 2 x vis de 15mm
 - 1 x vis métallique

(D'autres accessoires pourront être inclus selon le modèle)



IMPORTANT! Veuillez lire attentivement ces consignes de sécurité et consulter le schéma des pièces avant utilisation.

Veillez lire et conserver ce manuel et vous y reporter pour l'installation, l'utilisation et l'entretien corrects de ce produit.

Suivre toutes les consignes de sécurité. La présence de 'ATTENTION !' signale un risque d'accident corporel ou de dommages à des équipements pouvant être causés par une mauvaise utilisation de ce produit.

Assurez-vous que tous les opérateurs connaissent les procédures correctes d'utilisation et d'entretien de ce produit.

NE JAMAIS tenter d'ouvrir le tambour (pièce 5) pour quelque raison que ce soit. Si le ressort est endommagé, vous devrez installer un nouveau tambour.

NE JAMAIS dépasser la pression de service maximale indiquée sur l'étiquette du produit.

NE JAMAIS utiliser ce produit à d'autres fins que celles qui sont indiquées sur son étiquette et ne jamais le modifier d'aucune manière.

TOUJOURS utiliser des pièces de rechange Retracta

Procédure D'Installation

- A) À l'aide des 2 vis de 15mm (fournies) fixer la poignée de transport sur le haut de l'enrouleur.
- B) Le support de montage BU100 (fourni) permet le montage mural de l'enrouleur jusqu'à une hauteur de 1,8 m ou un montage au plafond jusqu'à 4,5 m (voir figures 1 et 2). Ce support permet à l'enrouleur de pivoter dans le sens de son utilisation. Afin d'éviter que l'enrouleur ne pivote en position plafond (figure 2) uniquement installer le support de verrouillage RB9 (fourni).

- C) Utiliser le support BB100 en option pour monter l'enrouleur sur un mur entre 1,8 m et 4,5 m, ou sur un établi/au sol (voir figures 3 et 4).
- D) Fixer le support de montage à l'emplacement voulu, à l'aide de fixations appropriées (non fournies).
- E) BU100 – retirer la goupille du support, monter l'enrouleur sur le support et insérer la goupille pour fixer l'enrouleur.
- F) BB100 – Retirer le collier supérieur en desserrant la vis, monter l'enrouleur sur le support, remonter le collier et resserrer la vis.

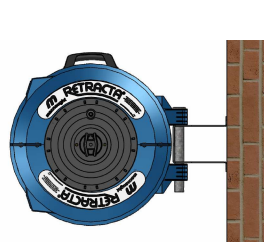

Fig.1 BU100 - Mur

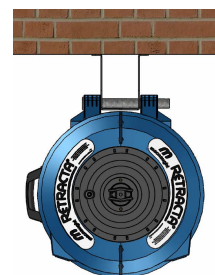

Fig.2 BU100 - Aérien

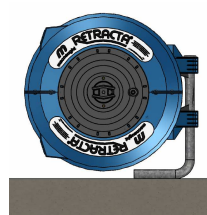

Fig.3 BB100 - Parquet/Table

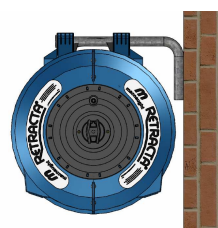

Fig.4 BB100 - Haut Mur

- G) Utiliser la vis de 8 mm fournie pour immobiliser la goupille sur le support BU100 et éviter son retrait accidentel. Un cadenas (non fourni) pourra être utilisé sur les deux supports afin d'améliorer la sécurité.



ATTENTION!

Utiliser un tuyau flexible et des rords appropriés (non fournis) pour raccorder l'enrouleur à l'alimentation

NE JAMAIS utiliser un tuyau rigide. Connexions d'entrée : modèles GR ¼" BSPF. Modèles DR fournis avec tuyau de raccordement ¾" BSPF. Tous les autres modèles 3/8" BSPF.

H) Le tuyau de raccordement devra permettre à l'enrouleur de pivoter librement sur son support.

I) Un robinet d'isolement devra être installée sur l'alimentation afin de permettre l'entretien de l'enrouleur.



ATTENTION!

Ouvrir lentement le robinet d'alimentation et vérifier que l'enrouleur ne fuit pas.

Verrouillage et Réenroulement

- A) Déroulez le tuyau sur la longueur voulue.
- B) Vous entendrez une série de déclics à chaque demi-tour du tambour.
- C) Pour verrouiller le tuyau, relâchez-le lentement au 1^{er}, 2^{ème} ou 3^{ème} déclic.



ATTENTION!

Afin d'éviter les accidents ou les dommages, ne pas lâcher le tuyau pendant son réenroulement.

- E) Pour réenrouler le tuyau, tirez-le lentement jusqu'à l'arrêt des déclics, relâchez-le et laissez-le se réenrouler de manière contrôlée jusqu'à ce que l'arrêt de la vis (pièce 14) soit calé contre l'embouchure de l'enrouleur.

Procédures de Maintenance



ATTENTION!

Toujours isoler l'enrouleur de la source d'alimentation avant de commencer la maintenance.



ATTENTION!

Toujours vérifier que l'enrouleur n'a pas de fuite et fonctionne correctement après une maintenance.

Procédure 1: Démontage / Remplacement de la plaque latérale d'entrée, du pivot et des joints de pivot (pièces 1, 2, 3 et 4)

- A) Dérouler complètement le tuyau et le verrouiller.
- B) Placer l'enrouleur sur un établi, en positionnant la plaque latérale d'entrée (pièce 1) vers le haut.
- C) Retirer la vis située au bord de la plaque latérale d'entrée.
- D) Tourner la plaque dans le sens des aiguilles d'une montre pour la retirer – le dispositif pivotant et le tuyau y sont attachés.
- E) Retirer l'anneau élastique situé à l'extrémité de l'axe (pièce 4) et retirer le corps du pivot (pièce 3) en le faisant glisser sur l'axe (pièce 2).
- F) Débloquer l'axe (pièce 2) le cas échéant en retirant les deux vis le fixant sur la plaque latérale d'entrée (pièce 1).
- G) Retirer les joints toriques de l'axe (pièce 2).



ATTENTION!

Ne pas endommager l'axe ou le corps du pivot en retirant ou en installant des joints toriques.

- H) Vérifier que l'axe et le pivot sont propres avant d'installer de nouveaux joints toriques.
- I) Glisser le corps du pivot sur l'axe et remettre en place l'anneau élastique.
- K) Réinstaller l'axe sur la plaque latérale d'entrée le cas échéant en remplaçant les deux vis.
- L) Pour remettre en place la plaque latérale d'entrée, calez l'enrouleur entre votre corps et le bord d'un établi, repositionnez la plaque en veillant à ce que l'axe (pièce 2) soit positionné dans le tambour (pièce 5) et verrouillez en tournant dans le sens inverse des aiguilles d'une montre. Replacer la vis latérale

Procédure 2: Remplacement du tuyau (pièce 13)

- A) Suivre les instructions de la Procédure 1 pour retirer la plaque latérale d'entrée.
- B) Retirer le tuyau du pivot (pièce 3) et retirer les arrêts (pièce 14) à chaque extrémité du tuyau.
- C) Sortir le tuyau de l'embouchure de l'enrouleur.
- D) Faire passer le tuyau par l'embouchure de l'enrouleur et dans le tambour.
- E) Installer l'arrêt à 12 cm de l'extrémité du tuyau.
- F) Raccorder le tuyau au pivot (pièce 3).
- G) Suivre les instructions de la Procédure 1 pour remettre en place la plaque latérale d'entrée.
- H) Installer l'arrêt (pièce 14) à l'extrémité du tuyau.
- I) Réenrouler le tuyau sur l'enrouleur.
- J) ajuster au besoin la tension du ressort (voir Procédure 3).

Procédure 3: Réglage de la tension du ressort, Démontage/remplacement de la plaque de verrouillage, la plaque de tension et des cliquets (pièces 8, 9 et 10).



ATTENTION!

Vérifier que le tuyau est complètement réenroulé et que son arrêt est calé contre l'enrouleur.

- A) Placer l'enrouleur sur un établi en positionnant la plaque de verrouillage (pièce 9) vers le haut.
- B) Ouvrir le centre de la plaque de tension (pièce 8) et insérer les branches d'une pince dans les encoches.

- C) En tenant fermement la pince, desserrer les deux vis maintenant la plaque de tension et, avec précautions, laisser cette plaque tourner lentement dans le sens inverse des aiguilles d'une montre jusqu'à ne plus sentir aucune pression.
- D) Retirer la vis située au centre de la plaque de tension et retirer cette plaque.
- E) Retirer la vis située au bord de la plaque de verrouillage et tourner dans le sens des aiguilles d'une montre pour retirer cette plaque.
- F) Pour retirer les cliquets (pièce 10) retirer les vis de fixation. Installer les nouveaux cliquets aux mêmes positions.
- G) Pour remettre en place la plaque de verrouillage, caler l'enrouleur entre votre corps et le bord d'un établi. Repositionner la plaque de verrouillage et tourner dans le sens inverse des aiguilles d'une montre pour verrouiller. Replacer la vis latérale
- H) Remettre en place la plaque de tension et la bloquer avec la vis centrale.
- I) Insérer les branches d'une pince dans les encoches de la plaque de tension et tourner dans le sens des aiguilles d'une montre jusqu'à ce que l'arrêtoir du tuyau soit calé contre l'enrouleur.
- J) Tourner la plaque de tension et lui faire effectuer 6 tours complets en tenant fermement les pinces.
- K) Aligner les trous de vis de la plaque de tension avec les repères de la plaque de verrouillage et serrer les deux vis. Refermer le centre de la plaque de tension.

Procédure 4 : Remplacement du tambour et du boîtier (pièces 5, 6 et 7)

- A) Suivre les instructions des procédures 1, 2 et 3 pour démonter la plaque latérale d'entrée, le tuyau, la plaque de verrouillage et la plaque de tension.
- B) Dévisser les boulons et écrous qui maintiennent ensemble les deux parties du boîtier (pièces 6 et 7) et les séparer.
- C) Retirer le tambour (pièce 5) et le remplacer le cas échéant.
- D) Une fois le tambour en place, réunir les deux parties du boîtier en les poussant et les fixer ensemble à l'aide des boulons et écrous. Veiller à ce que la protection en acier de l'embouchure se trouve au sommet de l'enrouleur.
- E) Suivre les instructions des procédures 1, 2 et 3 pour remonter la plaque latérale d'entrée, le tuyau, la plaque de verrouillage et la plaque de tension.

Guide de Dépannage

Problème	Solutions
Le tuyau se bloque dans l'enrouleur	Dérouler le tuyau et le guider pendant son réenroulement.
Le tuyau ne se réenroule pas	Se reporter aux instructions concernant la procédure correcte de réenroulement. Régler la tension du ressort. Installer un nouveau tambour.
Tuyau trop lourd	Installer un tuyau approprié.
L'enrouleur ne se verrouille pas	Se reporter aux instructions concernant le fonctionnement correct du verrouillage. Remplacer la plaque latérale de verrouillage et/ou les cliquets.
L'enrouleur fuit	Vérifier tous les raccords et fixations. Remplacer le tuyau endommagé. Remplacer les joints de pivot ou les éléments pivotants.

Vielen Dank für den Erwerb einer Macnaught Retracta Schlauchhaspel. Dieses Produkt wurde aus qualitativ hochwertigen Materialien hergestellt und wird bei ordnungsgemäßer Handhabung und Wartung viele Jahre zuverlässig funktionieren. Für diese Retracta Schlauchhaspel geben wir eine Garantie von 5 Jahren und wir garantieren eine Ersatzteilversorgung von 10 Jahren.

Inhalt der Lieferverpackung

- 1 x Retracta Schlauchhaspel
- 1 x Montageklammer BU100
- 1 x Zubehörpackung mit:
 - 1 x Benutzerhandbuch
 - 1 x Klammer RB9
 - 1 x Griff
 - 2 x Schrauben 15 mm
 - 1 x Metallschraube

(In Abhängigkeit vom Modell kann weiteres Zubehör enthalten sein.)



WICHTIG! Lesen Sie diese Sicherheitshinweise sorgfältig durch und studieren Sie vor der Benutzung dieses Produkts die

Lesen Sie dieses Benutzerhandbuch und bewahren Sie es sorgfältig auf. Dieses Handbuch enthält wichtige Hinweise zu ordnungsgemäßer Installation, Benutzung und Wartung dieses Produkts.

Beachten Sie stets alle Sicherheitshinweise. Wenn **“ACHTUNG!”** angegeben ist, besteht bei unsachgemäßer Nutzung dieses Produkts die Gefahr von Verletzungen oder Sachschäden.

Stellen Sie sicher, dass alle Bediener mit den ordnungsgemäßen Bedienungs- und Wartungsverfahren für dieses Produkt vertraut sind.

ÖFFNENSINIEMALS die Trommelbaugruppe (Position 5). Wenn die Feder beschädigt ist, muss eine neue Trommelbaugruppe installiert werden.

Der maximale auf dem Produktschild angegebene Betriebsdruck **DARFNIEMALSÜBERSCHRITTEN** werden.

VERWENDENSIEDIESESPRODUKTAUSSCHLISSLICH für den auf dem Produktschild angegebenen Zweck. Es dürfen keine technischen Veränderungen am Produkt vorgenommen werden.

VERWENDENSIEAUSSCHLISSLICH Retracta Originalersatzteile zur Wartung dieses Produkts.

Installationsverfahren

A) Montieren Sie mit Hilfe der Schrauben 2 x15 mm (im Lieferumfang) den Tragegriff oben an die Haspel.

- B) Die Montageklammer BU100 (im Lieferumfang) eignet sich für die Montage der Haspel an eine Wand in einer Höhe bis zu 1,8 m oder an eine Decke in einer Höhe bis zu 4,5 m (siehe Abbildungen 1 und 2). Diese Klammer ermöglicht, dass die Haspel in Gebrauchsrichtung geschwenkt werden kann. Wenn die Haspel bei Deckenmontage nicht schwenkbar befestigt werden soll, montieren (Abbildung 2) Sie nur die Befestigungsklammer RB9 (im Lieferumfang).
- C) Zur Montage der Haspel an eine Wand in einer Höhe von 1,8 m bis 4,5 m oder auf einen Fußboden oder eine Werkbank verwenden Sie die als Zubehör erhältliche Klammer BB100 (siehe Abbildungen 3 und 4).
- D) Befestigen Sie die Montageklammer mit Hilfe von geeignetem Befestigungsmaterial (nicht im Lieferumfang) an der gewünschten Position.
- E) BU100 – Nehmen Sie den Stift aus der Klammer, setzen Sie die Haspel in die Klammer ein und setzen Sie den Stift wieder ein, um die Haspel zu sichern.
- F) BB100 – Demontieren Sie die obere Manschette durch Lösen der Schraube, montieren Sie die Haspel auf die Klammer, setzen Sie die Manschette wieder an und sichern Sie die Manschette mit Hilfe der Schraube.

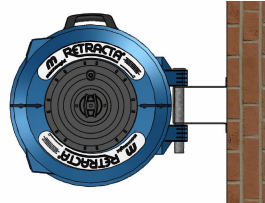

Fig.1 BU100 - Wand

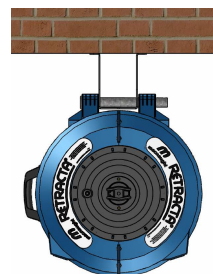

Fig.2 BU100 - Obenliegend

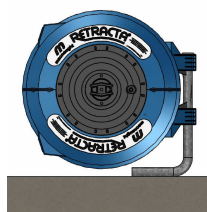

Fig.3 BB100 - Fußboden/Tabelle

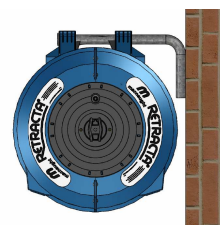

Fig.4 BB100 - Hohe Wand

- G) Sichern Sie mit Hilfe der mitgelieferten Schraube 8 mm den Stift an der Klammer BU100, um ein ungewolltes Lösen der Klammer zu verhindern.. Als zusätzliche Sicherheitsmaßnahme kann an beide Klammern ein Vorhängeschloss (nicht im Lieferumfang) angebracht werden.



ACHTUNG!

Verbinden Sie die Haspel mit Hilfe eines flexiblen Schlauches und mit Fittings (nicht im Lieferumfang) mit dem Anschluss

VERWENDENSIEKEINESFALLS ein Hartrohr. Einlassanschlüsse: Modelle GR ¼" BSPF. Modelle DR ausgestattet mit Anschlussschlauch ¾" BSPF. Alle anderen Modelle 3/8" BSPF.

- H) Der Anschlussschlauch muss so montiert werden, dass die Haspel frei in der Klammer geschwenkt werden kann.
- I) Um Wartungsarbeiten an der Haspel zu ermöglichen, sollte der Anschluss mit einem Absperrventil versehen werden.



ACHTUNG!

Öffnen Sie das Absperrventil langsam und achten Sie auf Lecks an der Haspel.

Arrwtierenund Aufwickeln

- A) Ziehen Sie den Schlauch bis zur gewünschten Länge heraus.
- B) Nach jeder halben Umdrehung der Trommel hören Sie eine Reihe von Klickgeräuschen.
- C) Um den Schlauch zu arretieren, lassen Sie den Schlauch nach dem ersten, zweiten oder dritten Klick langsam los.



ACHTUNG!

Lassen Sie den Schlauch während des Aufwickelvorgangs nicht los. Anderenfalls kann es zu Verletzungen oder

- D) Um den Schlauch aufzuwickeln, ziehen Sie langsam am Schlauch, bis keine Klickgeräusche mehr zu hören sind, geben Sie den Zug frei und lassen Sie den Schlauch kontrolliert aufwickeln bis der Schlauchstopper (Bauteil 14) an der Mündung der Trommel anliegt.

Wartungsarbeiten



ACHTUNG!

Trennen Sie vor dem Ausführen von Wartungsarbeiten den Schlauch immer vom Anschluss.



ACHTUNG!

Überprüfen Sie den Schlauch nach Wartungsarbeiten immer auf Leckagen und ordnungsgemäßen Betrieb.

Verfahren 1: Demontage / Austausch von Einlass-Seitenplatte, Drehlager und Drehlagerdichtungen (Bauteile 1,2,3 und 4)

- A) Ziehen Sie den Schlauch auf seine gesamte Länge heraus und arretieren Sie den Schlauch.
- B) Legen Sie die Trommel mit der Einlass-Seitenplatte (Bauteil 1) nach oben auf eine Werkbank.
- C) Demontieren Sie die Schraube an der Kante der Einlass-Seitenplatte.
- D) Drehen Sie die Platte im Uhrzeigersinn, um die Platte abzunehmen – die Drehlagerbaugruppe und der Schlauch sind an der Platte befestigt.
- E) Demontieren Sie den Sicherungsring vom Ende der Welle (Bauteil 4) und ziehen Sie den Drehkörper (Bauteil 3) von der Welle (Bauteil 2).
- F) Lockern Sie die Welle (Bauteil 2) gegebenenfalls, indem Sie die beiden Schrauben demontieren, mit denen die Welle an der Einlass-Seitenplatte (Bauteil 1) gesichert ist.
- G) Demontieren Sie die O-Ringe von der Welle (Bauteil 2).



ACHTUNG!

Achten Sie bei der Demontage und bei der Montage von O-Ringen darauf, dass Welle und Drehkörper nicht beschädigt werden.

- H) Stellen Sie vor dem Aufsetzen neuer O-Ringe sicher, dass Welle und Drehkörper sauber sind.
- I) Schieben Sie den Drehkörper auf die Welle und montieren Sie den Sicherungsring wieder.
- J) Befestigen Sie die Welle gegebenenfalls wieder an der Einlass-Seitenplatte, indem Sie die beiden Schrauben wieder anbringen.
- K) Zum Wiedereinsetzen der Seitenplatte drücken Sie die Haspel mit Ihrem Körper gegen die Kante der Werkbank, positionieren Sie die Seitenplatte so, dass sich die Drehwelle (Bauteil 2) in der Trommel (Bauteil 5) befindet, und drehen Sie die Platte gegen den Uhrzeigersinn, um die Platte einzurasten. Bringen Sie die Schraube an der Seite wieder an.

Verfahren 2: Austausch des Schlauches (Bauteil 13)

- A) Demontieren Sie wie in Verfahren 1 erläutert die Einlass-Seitenplatte.
- B) Lösen Sie den Schlauch vom Drehkörper (Bauteil 3) und demontieren Sie die Schlauchstopper (Bauteile 14) von beiden Enden des Schlauches.

- C) Ziehen Sie den Schlauch aus der Mündung der Haspel.
- D) Schieben Sie den Schlauch durch die Mündung der Haspel in die Schlauchtrommel.
- E) Bringen Sie 12 cm vom Schlauchende entfernt den Schlauchstopper an.
- F) Schließen Sie den Schlauch an den Drehkörper (Bauteil 3) an.
- G) Montieren Sie wie in Verfahren 1 erläutert die Einlass-Seitenplatte wieder.
- H) Montieren Sie den Schlauchstopper (Bauteil 14) an das Ende des Schlauches.
- I) Wickeln Sie den Schlauch auf die Haspel.
- J) Falls erforderlich, stellen Sie die Federvorspannung nach (siehe Verfahren 3).

Verfahren 3: Einstellen der Federvorspannung, Demontage / Austausch von Arretierungsplatte, Spannplatte und Klinkenplatte (Bauteile 8, 9 und 10).



ACHTUNG!

Stellen Sie sicher, dass der Schlauch vollständig aufgewickelt ist und dass der Schlauchstopper an der Haspel anliegt.

- A) Legen Sie die Haspel mit der Einlass-Seitenplatte (Bauteil 9) nach oben auf eine Werkbank.
- B) Öffnen Sie die Mitte der Spannplatte (Bauteil 8) und stecken Sie die Griffe einer Zange in die Schlitz.
- C) Halten Sie die Zange mit Kraft fest, lösen Sie vorsichtig die beiden Schrauben, mit denen die Spannplatte gesichert ist, und lassen Sie die Spannplatte langsam gegen den Uhrzeigersinn aufrollen, bis keine Spannung mehr zu fühlen ist.
- D) Demontieren Sie die Schraube in der Mitte der Spannplatte und entnehmen Sie die Spannplatte.
- E) Demontieren Sie die Schraube an der Kante der Arretierungsplatte und drehen Sie die Platte im Uhrzeigersinn, um die Platte zu entnehmen.
- F) Demontieren Sie die Sicherungsschrauben, um die Klinkenplatten (Bauteil 10) zu entnehmen. Passen Sie neue Klinkenplatten an ursprüngliche Position der alten Platten ein.
- G) Klemmen Sie die Haspel zwischen Ihren Körper und die Werkbank, um die Arretierungsplatte wieder einzubauen. Setzen Sie die Arretierungsplatte wieder ein und drehen Sie die

- H) Setzen Sie die Spannplatte wieder ein und sichern Sie die Platte mit Hilfe der Schraube in der Mitte.
- I) Stecken Sie die Griffe einer Zange in die Schlitz der Spannplatte und drehen Sie im Uhrzeigersinn, bis der Schlauchstopper an der Haspel anliegt.
- J) Drehen Sie die Spannplatte um 6 vollständige Umdrehungen. Halten Sie dabei die Zange mit Kraft fest.
- K) Richten Sie die Schraubenbohrungen an der Spannplatte mit den Markierungen an der Arretierungsplatte aus und montieren Sie die beiden Schrauben. Schließen Sie die Mitte der Spannplatte.

Verfahren 4: Austausch von Trommelbaugruppe und Außengehäuse (Bauteile 5, 6 und 7)

- A) Demontieren Sie anhand der in Verfahren 1, 2 und 3 erläuterten Anleitungen die Einlass-Seitenplatte, den Schlauch, die Arretierungsplatte und die Spannplatte.
- B) Lösen Sie die Muttern / Schrauben, mit denen die beiden Teile des Außengehäuses (Bauteile 6 und 7) befestigt sind, und ziehen Sie die beiden Teile auseinander.
- C) Entnehmen Sie die Trommelbaugruppe (Bauteil 5) und ersetzen Sie diese ggf. durch eine neue.
- D) Positionieren Sie die Trommelbaugruppe, drücken Sie die beiden Teile des Außengehäuses zusammen und schrauben Sie die Muttern / Schrauben wieder an.. Stellen Sie sicher, dass oben an der Haspel der Mündungsschutz aus Stahl angebracht ist.
- E) Montieren Sie anhand der in Verfahren 1, 2 und 3 erläuterten Anleitungen die Einlass-Seitenplatte, den Schlauch, die Arretierungsplatte und die Spannplatte wieder.

Hinweise zur Problembehebung

Problem	Abhilfen
Schlauch klemmt in der Haspel	Ziehen Sie den Schlauch heraus und führen Sie den Schlauch beim Wiederaufwickeln.
Schlauch wickelt sich nicht auf	Siehe Anleitung zum ordnungsgemäßen Aufwickeln Stellen Sie die Federvorspannung nach. Montieren Sie eine neue Trommelbaugruppe.
Schlauch ist zu schwer	Montieren Sie einen geeigneten Schlauch.
Haspel arretiert nicht	Siehe Anleitungen für ordnungsgemäßes Arretieren Ersetzen Sie die Arretierungs-Seitenplatte und / oder Klinkenplatten.
Haspel zeigt Leckagen	Überprüfen Sie alle Anschlüsse und Fittings. Tauschen Sie den schadhaften Schlauch aus. Ersetzen Sie die Dichtungen oder Komponenten des Drehmechanismus.

MANUAL DE INSTRUCCIONES PARA TODOS LOS MODELOS SALVO LOS MODELOS PARA OXIACETILENO Y OXILPG

ESPAÑOL

Gracias por comprar un carrete de manguera Retracta de Macnaught. Este producto está fabricado a partir de materiales de la más alta calidad y le brindará años de servicio y fiabilidad siempre y cuando se mantenga y maneje correctamente. Su carrete de manguera Retracta tiene una garantía de 5 años y una disponibilidad garantizada de piezas de recambio de 10 años.

Contenido de la caja

- 1 x Carrete de manguera Retracta.
- 1 x Soporte de montaje BU100.
- 1 x Bolsa de accesorios con:
 - 1 x Manual de instrucciones
 - 1 x Soporte RB9
 - 1 x Manija
 - 2 x Tornillos de 15 mm
 - 1 x Tornillo de metal

(Dependiendo de modelo pueden incluirse otros accesorios)



¡IMPORTANTE! Por favor, lea cuidadosamente esta información de seguridad y consulte el Diagrama de piezas antes de

Lea y memorice este manual de instrucciones para ayudarlo a instalar, manejar y mantener correctamente este producto.

Siga todas las instrucciones de seguridad. Donde aparezca '¡PRECAUCIÓN!' se indica el riesgo de lesiones personales o daños a la propiedad que pueden producirse por el uso incorrecto de este producto.

Asegúrese de que todo los operarios estén al tanto del correcto funcionamiento y de los procedimientos de mantenimiento de este producto.

NO no intente abrir el mecanismo del tambor (artículo 5) bajo ningún concepto. Si se rompe el resorte debe instalar un tambor nuevo.

NO exceda la presión funcional máxima mostrada en la etiqueta del producto.

NO use este producto para ningún otro propósito que no sea el mostrado en la etiqueta del producto, ni lo modifique de ningún modo.

Use **SIEMPRE** piezas de recambio auténticas de Retracta a la hora de reparar este producto.

Procedimiento de Instalación

A) Usando 2 x tornillos de 15 mm (suministrados) conecte el mango de transporte a la zona supe-

- B) El soporte de montaje BU100 (suministrado) es apto para la instalación de carretes de hasta 1,8 metros sobre una pared o de hasta 4,5 metros aéreo (véase las figuras 1 y 2). Este soporte permite que el carrete gire en la dirección de uso. Para evitar que el carrete gire en la posición aérea (figura 2) simplemente instale el soporte de bloqueo RB9 (suministrado).
- C) Use el soporte BB100 opcional para instalar carretes de entre 1,8 metros y 4,5 metros en una pared o en un banco o el suelo (véase las figuras 3 y 4).
- D) Fije el soporte de montaje en la posición deseada usando unos fijadores apropiados (no suministrados).
- E) BU100 – quite la aguja del soporte, monte el carrete sobre el soporte e inserte la aguja para asegurar el carrete.
- F) BB100 – Quite el collar superior aflojando el tornillo, monte el carrete sobre el soporte, vuelva a fijar el collar y asegúrelo con el tornillo.

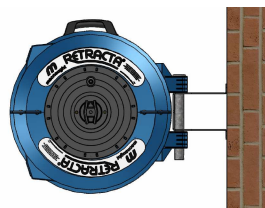

Fig.1 BU100 - Pared

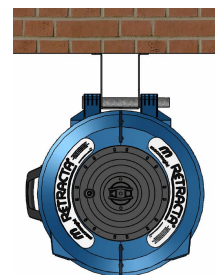

Fig.2 BU100 - De Arriba

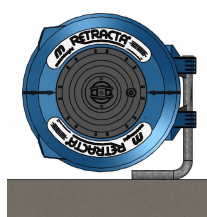

Fig.3 BB100 - Piso/Tabla

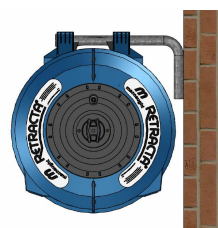

Fig.4 BB100 - Pared Alta

- G) Use el tornillo de 8 mm suministrado para asegurar la aguja en el soporte BU100 y evitar que se quite accidentalmente. Se puede incluir un candado (no suministrado) como seguridad adicional en ambos soportes.



¡PRECAUCIÓN!

Use una manguera flexible y adaptadores (no suministrados) para conectar el carrete al suministro – **NO** use una tubería rígida. Conexiones de entrada: modelos GR ¼" BSPF, modelos DR suministrados con la manguera de conexión ¾" BSPF. El resto de modelos

- I) La manguera de conexión debe permitir que el carrete gire con libertad sobre el soporte.
- J) En el suministro se debe instalar una válvula aislante para que el carrete se pueda reparar.



¡PRECAUCIÓN!

Abra lentamente la válvula del suministro y co pruebe la existencia de fugas en el carrete.

Operación de Cierre y Recogida de la Manguera

- A) Tire de la manguera hasta la longitud requerida.
- B) Se oirá una serie de clics en cada media vuelta del tambor.
- C) Para bloquear la manguera, suéltela suavemente al 1^{er}, 2^o o 3^{er} clic.



¡PRECAUCIÓN!

Para evitar lesiones o daños, no suelte la manguera durante la recogida.

- E) Para recoger la manguera tire suavemente de la manguera hasta que se detenga haciendo clic, suelte la manguera y recójala controlándola hasta que el tapón de la manguera (pieza 14) descansa sobre la boca del carrete.

Procedimientos de Mantenimiento



¡PRECAUCIÓN!

Separe siempre el carrete del suministro antes de comenzar el mantenimiento.



¡PRECAUCIÓN!

Compruebe siempre que el carrete no tiene fugas y que funciona correctamente siempre antes de comenzar el mantenimiento.

Procedimiento 1: Eliminación/ sustitución de la placa lateral de entrada, pivote y sellos del pivote (piezas 1, 2, 3 y 4)

- A) Tire de la manguera hasta que esté totalmente estirada y cierre la manguera.
- B) Coloque el carrete en un banco con la placa lateral de entrada (pieza 1) hacia arriba.
- C) Quite el tornillo del extremo de la placa lateral de entrada.
- D) Quite la placa en el sentido de las agujas del reloj – el montaje del pivote y la manguera están conectados.

- E) Quite la arandela de retención del extremo del eje (pieza 4) y deslice el cuerpo del pivote (pieza 3) desde el eje (pieza 2).

- F) Si fuera necesario, suelte el eje (pieza 2) quitando los dos tornillos que lo fijan a la placa lateral de entrada (pieza 1).

- G) Quite las juntas tóricas del eje (pieza 2).



¡PRECAUCIÓN!

No dañe el eje o el cuerpo del pivote al quitar o instalar las juntas tóricas.

- H) Compruebe que el eje y el pivote estén limpios antes de encajar las juntas tóricas.

- I) Deslice el cuerpo del pivote sobre el eje y sustituya la arandela de retención.

- J) Vuelva a colocar, si fuera necesario, el eje sobre la placa lateral de entrada cambiando los dos tornillos.

- K) Para cambiar la placa lateral de entrada, prepare el carrete entre su cuerpo y el extremo de un banco, recolocque la placa lateral asegurándose de que el eje del pivote (pieza 2) esté situado en el tambor (pieza 5) y gire en el sentido de las agujas del reloj. Sustituya el tornillo lateral.

Procedimiento 2: Sustitución de la manguera (artículo 13)

- A) Siga las instrucciones ofrecidas en el Procedimiento 1 para quitar la placa lateral de entrada.

- B) Quite la manguera del pivote (pieza 3) y quite los tapones de la manguera (pieza 14) de ambos extremos de la manguera.

- C) Tire de la manguera hacia fuera de la boca del carrete.

- D) Cebe la manguera a través de la boca del carrete y en el tambor.

- E) Ajuste el tapón de la manguera de 12 cm del extremo de la manguera.

- F) Conecte la manguera al pivote (artículo 3).

- G) Siga las instrucciones dadas en el Procedimiento 1 para reemplazar la placa lateral de entrada.

- H) Fije el tapón de la manguera (pieza 14) al extremo de la manguera.

- I) Recoja la manguera en el carrete.

- J) Si fuera necesario ajuste la tensión del resorte (véase Procedimiento 3).

Procedimiento 3: ajuste de la tensión del resorte, placa de cierre, placa de tensión y eliminación o sustitución de la placa del trinquete (artículos 8, 9 y 10).



¡PRECAUCIÓN!

Asegúrese de que la manguera esté totalmente recogida y de que el tapón de la manguera descansa sobre el carrete.

- A) Coloque el carrete sobre un banco con la placa de cierre (pieza 9) hacia arriba.
- B) Abra el centro de la placa de tensión (pieza 8) y coloque los mangos de un par de alicates en las ranuras.
- C) Sosteniendo firmemente los alicates suelte los dos tornillos que fijan la placa de tensión y deje cuidadosamente que la placa de tensión se desenrolle en el sentido de las agujas del reloj hasta que no se sienta más presión.
- D) Quite el tornillo del centro de la placa de tensión y quite la placa de tensión.
- E) Quite el tornillo del extremo de la placa de cierre y gire en el sentido de las agujas del reloj para quitarla.
- F) Para quitar las placas del trinquete (pieza 10) quite los tornillos de seguridad. Fije las nuevas placas del trinquete en las mismas posiciones.
- G) Para reemplazar la placa de cierre, sostenga en carrete entre su cuerpo y el extremo de un banco. Recolecte la placa de cierre y gírela en el sentido de las agujas del reloj para cerrarla. Vuelva a poner los tornillos laterales.

- H) Cambie la placa de tensión y asegúrela con el tornillo central.
- I) Introduzca los mangos de un par de alicates en las ranuras sobre la placa de tensión y gírela en el sentido de las agujas del reloj hasta que el tapón de la manguera descansa sobre el carrete.
- J) Gire la placa de tensión 6 vueltas completas apretándola firmemente sobre los alicates.
- K) Alinee los orificios de los tornillos sobre la placa de tensión con las marcas de la placa de cierre y fije los dos tornillos. Cierre el centro de la placa de tensión.

Procedimiento 4: Mecanismo del tambor y sustitución de la caja externa (piezas 5, 6 y 7)

- A) Siga las instrucciones dadas en los procedimientos 1, 2 y 3 para quitar la placa lateral de entrada, la manguera, la placa de cierre y la placa de tensión.
- B) Deshaga los ajustes esenciales que aseguran las dos piezas de la caja externa (piezas 6 u 7) y desmóntelas.
- C) Quite el mecanismo del tambor (pieza 5) y cámbielo si fuera necesario.
- D) Con el mecanismo del tambor en su sitio, tire de las dos partes de la caja externa a la vez y asegúrelas usando los ajustes esenciales. Asegúrese de que la protección de la boca de acero esté en la parte superior del carrete.
- E) Siga las instrucciones dadas en los procedimientos 1, 2 y 3 para volver a ajustar la placa lateral de entrada, la manguera, la placa de cierre y la placa de tensión.

Guía de Solución de Problemas

Problema	Solución
La manguera se atasca en el carrete	Tire de la manguera y guíela para recogerla.
La manguera no se recoge	Consulte las instrucciones para una operación de recogida correcta. Ajuste de la tensión del resorte. Ajuste de un nuevo mecanismo del tambor.
Manguera demasiado pesada	Coloque una manguera adecuada.
El carrete no se cierra	Consulte las instrucciones para una operación de cierre correcta. Sustituya la placa lateral de cierre y/o las placas del trinquete.
El carrete tiene fugas	Compruebe todas las conexiones y ajustes. Reemplace la manguera dañada. Reemplace los sellos del pivote o los componentes del pivote.

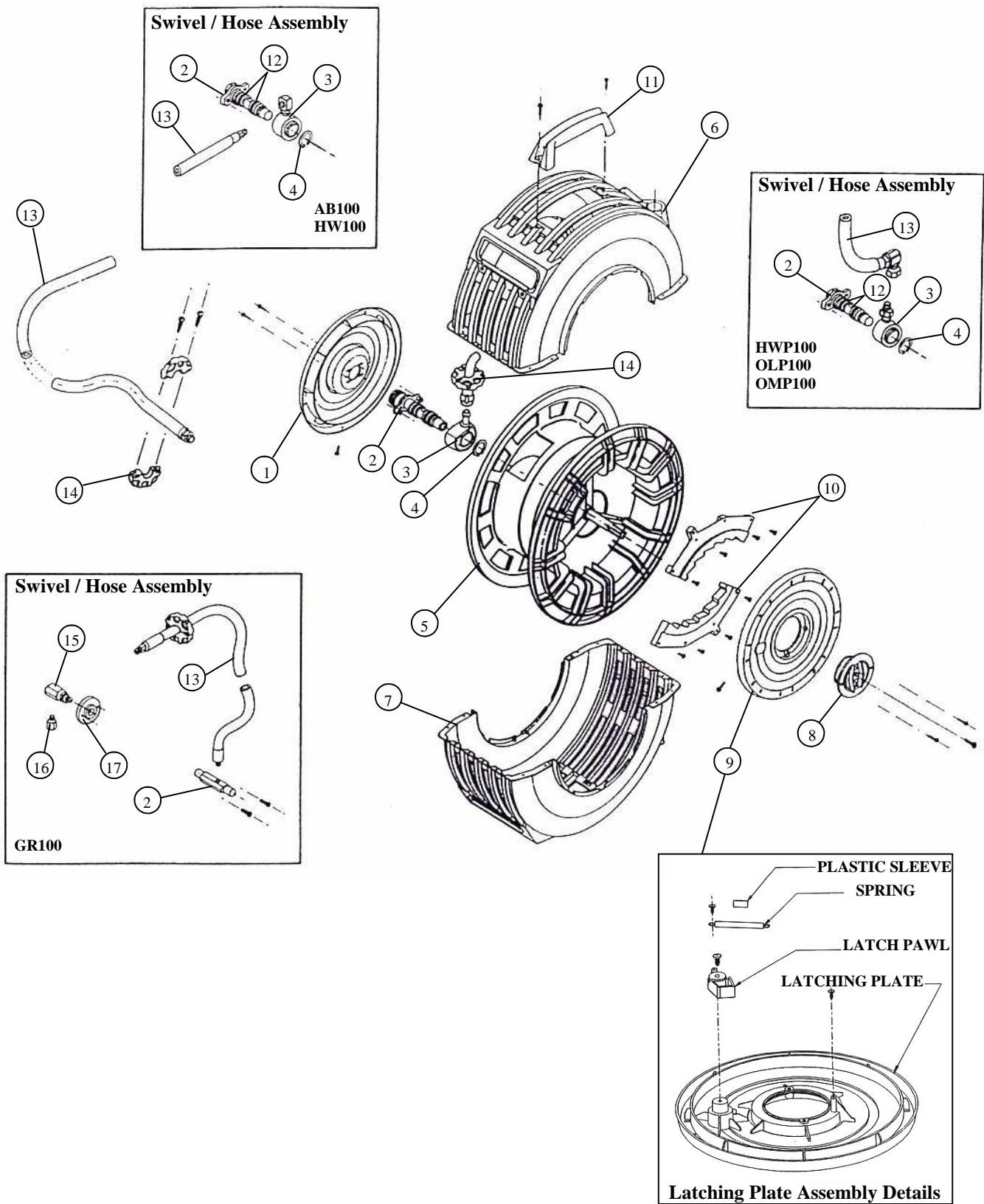

Diagram of Hose Reel AR100 (AR2101).
 Layout varies depending on model.
 Use this diagram as a guide.

Spare Part List

Item	Description	AB100	AR100	AR200	AW150	AW100
1	Inlet side plate	order RP34s	order RP34s	order RP34s	order RP34s	order RP34s
2	Swivel Shaft	RS100s (BSP)	RS27s (NPT)	RS48s (NPT)	RS27s (NPT)	RS27s (NPT)
3	Swivel body		RS26s (BSP)	RS46s (BSP)	RS26s (BSP)	RS26s (BSP)
4	Circlip					
5	Drum assembly	RP35-Black	RP35-Black	RP35-Black	RP35-Black	RP35-Black
6	Outer case assembly	RP36Cs*	RP36Cs*	RP36Cs*	RP36Cs*	RP36Cs*
7	Outer case - plain					
8	Tension plate assembly	RP114A-Blacks	RP114A-Blacks	RP114A-Blacks	RP114A-Blacks	RP114A-Blacks
9	Latching plate assembly	Order - RP34s	Order - RP34s	Order - RP34s	Order - RP34s	Order - RP34s
10	Latching plate	(for comp set)	(for comp set)	(for comp set)	(for comp set)	(for comp set)
11	Carry handle	order RP36Cs*	order RP36Cs*	order RP36Cs*	order RP36Cs*	order RP36Cs*
12	Seal set	BS115VS	BS115VS	BS115VS	BS115VS	BS115VS
13	Hose assembly kit (Inc hose stopper)	RH99s (BSP) RH101s (NPT)	RH35s (BSP) RH36s (NPT)	RH22s (BSP) RH17S (NPT)	RH61s (BSP) RH15s (NPT)	RH86s (BSP) RH74s (NPT)
14	Hose stopper	Z10s	Z10s	Z40s	Z10s	Z10s
15	Inlet swivel assembly	N/A	N/A	N/A	N/A	N/A
16	inlet adapter	N/A	N/A	N/A	N/A	N/A
17	Bearing set (incl screw s)	N/A	N/A	N/A	N/A	N/A
18	Nozzle set	N/A	N/A	N/A	N/A	N/A
	Locking baracket	order BU100	order BU100	order BU100	order BU100	order BU100
	Std wall bracket	BU100 incl RB9s	BU100 incl RB9s	BU100 incl RB9s	BU100 incl RB9s	BU100 incl RB9s
	Feeder hose assy	N/A	N/A	N/A	N/A	N/A

Item	Description	AW200	CW100	DR100	FG100	GR100
1	Inlet side plate	order RP34s	order RP34s	order RP34s	order RP34s	order RP34s
2	Swivel Shaft	RS48s (NPT)	RS48s (NPT)	RS1s	RS27s (NPT)	RS44s (NPT)
3	Swivel body	RS46s (BSP)	RS46s (BSP)		RS26s (BSP)	RS43s (BSP)
4	Circlip					
5	Drum assembly	RP35-Black	RP35-Black	RP35-Black	RP35-Black	RP35-Black
6	Outer case assembly	RP36Cs*	RP36Cs*	RP36Cs*	RP36Cs*	RP36Cs*
7	Outer case - plain					
8	Tension plate assembly	RP114A-Blacks	RP114A-Blacks	RP114A-Blacks	RP114A-Blacks	RP114A-Blacks
9	Latching plate assembly	Order - RP34s	Order - RP34s	Order - RP34s	Order - RP34s	Order - RP34s
10	Latching plate	(for comp set)	(for comp set)	(for comp set)	(for comp set)	(for comp set)
11	Carry handle	order RP36Cs*	order RP36Cs*	order RP36Cs*	order RP36Cs*	order RP36Cs*
12	Seal set	BS115VS	BS115VS	BS115VS	BS115VS	
13	Hose assembly kit (Inc hose stopper)	RH83s (BSP) RH87s (NPT)	RH40s (BSP) RH44S (NPT)	RH3s	RH140s (BSP)	RH45s (BSP) RH49S (NPT)
14	Hose stopper	Z40s	Z40s	Z10s	Z10s	Z10s
15	Inlet swivel assembly	N/A	N/A	N/A	N/A	SB6s
16	inlet adapter	N/A	N/A	N/A	N/A	RS40s
17	Bearing set (incl screw s)	N/A	N/A	N/A	N/A	RS36s
18	Nozzle set	N/A	RH51s	N/A	N/A	N/A
	Locking baracket	order BU100	order BU100	order BU100	order BU100	order BU100
	Std wall bracket	BU100 incl RB9s	BU100 incl RB9s	BU100 incl RB9s	BU100 incl RB9s	BU100 incl RB9s

Item	Description	HW100	HWP100	OLP100	OMP100	WP100
1	Inlet side plate	order RP34s	order RP34s	order RP34s	order RP34s	order RP34s
2	Swivel Shaft	RS52s (NPT)	RS90s (NPT)	RS51s (NPT)	RS51s (NPT)	RS68s (NPT)
3	Swivel body	RS64s (BSP)	RS85s (BSP)	RS50s (BSP)	RS50s (BSP)	RS67s (BSP)
4	Circlip					
5	Drum assembly	RP35-Black	RP35-Black	RP35-Black	RP35-Black	RP43-Black
6	Outer case assembly	RP36Cs*	RP36Cs*	RP36Cs*	RP36Cs*	RP36Cs*
7	Outer case - plain					
8	Tension plate assembly	RP114A-Blacks	RP114A-Blacks	RP114A-Blacks	RP114A-Blacks	RP114A-Blacks
9	Latching plate assembly	Order - RP34s	Order - RP34s	Order - RP34s	Order - RP34s	Order - RP34s
10	Latching plate	(for comp set)	(for comp set)	(for comp set)	(for comp set)	(for comp set)
11	Carry handle	order RP36Cs*	order RP36Cs*	order RP36Cs*	order RP36Cs*	order RP36Cs*
12	Seal set	BS115Es	RS85s (BSP) RS90s (NPT)	BS115Vs	BS115Vs	BS115Vs
13	Hose assembly kit (Inc hose stopper)	RH41s (BSP) RH46s (NPT)	RH64s (BSP)	RH81s (BSP) RH82s (NPT)	RH84s (BSP) RH85S (NPT)	RH50s (BSP) RH63s (NPT)
14	Hose stopper	Z40s	Z10s	Z40s	Z40s	Z10s
15	Inlet swivel assembly	N/A	N/A	N/A	N/A	N/A
16	inlet adapter	N/A	N/A	N/A	N/A	N/A
17	Bearing set (incl screw s)	N/A	N/A	N/A	N/A	N/A
18	Nozzle set	N/A	N/A	N/A	N/A	N/A
	Locking baracket	order BU100	order BU100	order BU100	order BU100	order BU100
	Std wall bracket	BU100 incl RB9s	BU100 incl RB9s	BU100 incl RB9s	BU100 incl RB9s	BU100 incl RB9s

BU100 - WALL BRACKET ASSEMBLY

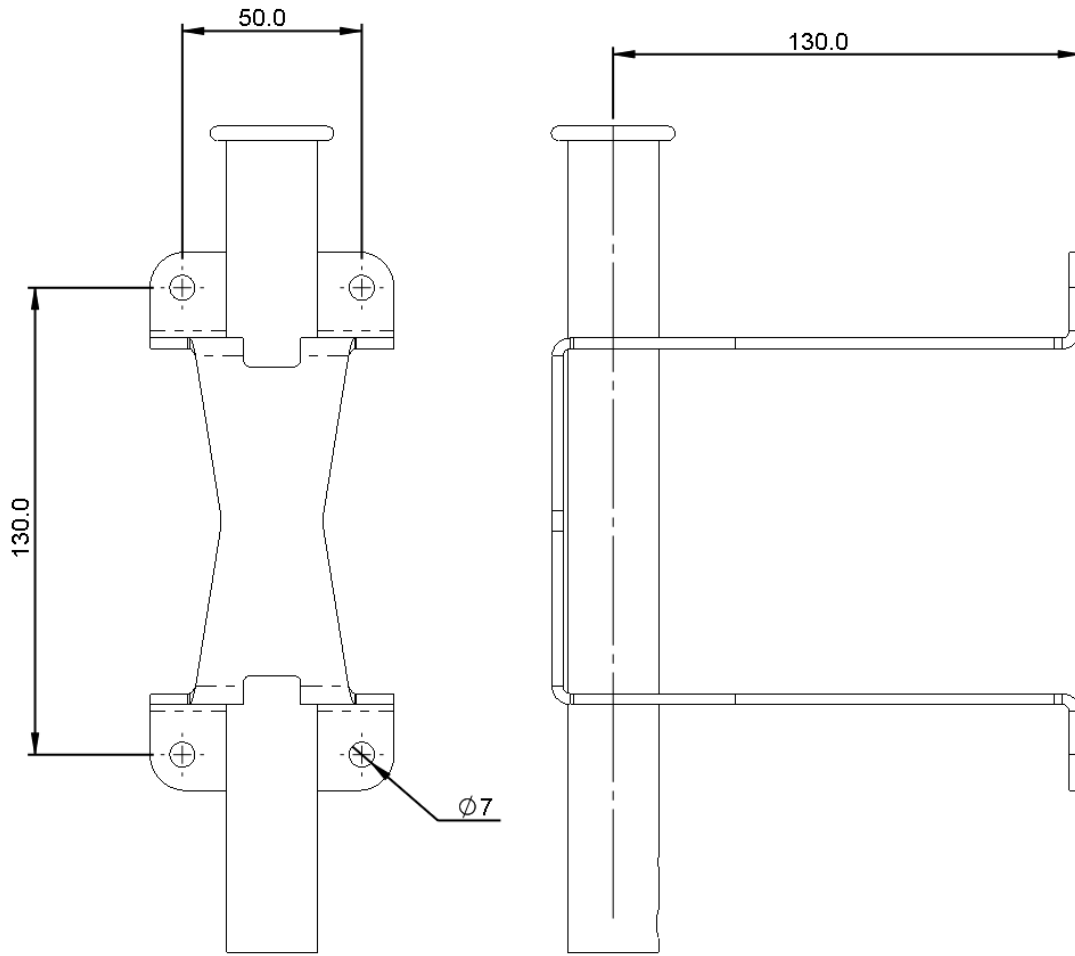

BB100 - BENCH BRACKET ASSEMBLY

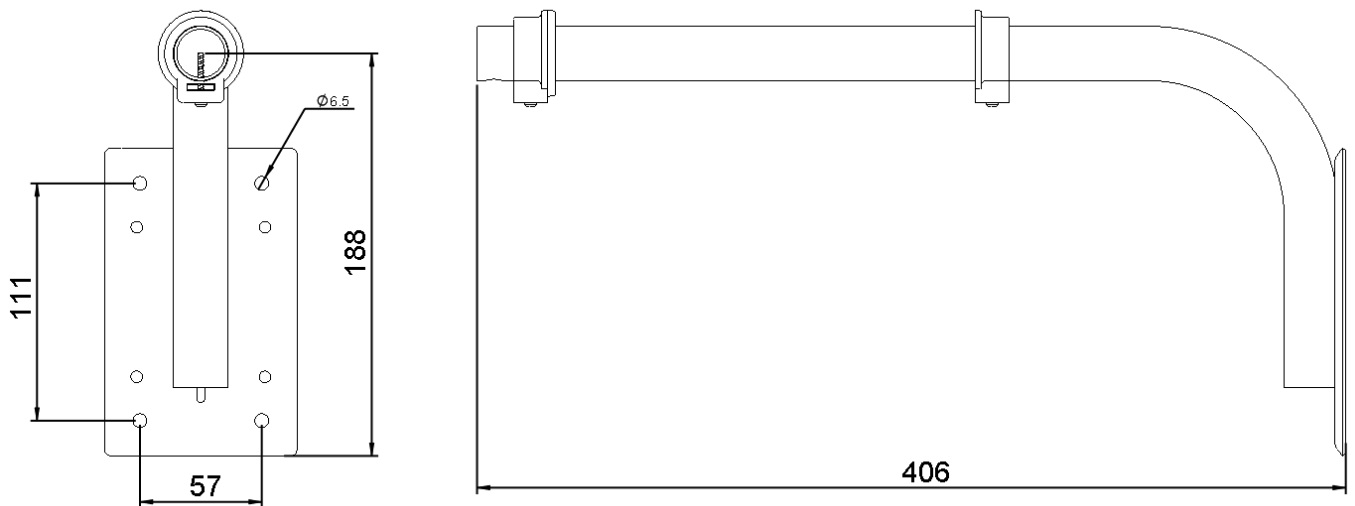



Macnaught Pty Limited

ABN 66 000 075 785

41-49 Henderson Street
Turrella NSW 2205 Sydney Australia
Postal Address PO Box 90
Amcliffe NSW 2205 Sydney Australia

T: +61 2 9567 0401

F: +61 2 9597 7773

W: www.macnaught.com.au

***For Warranty Terms and Conditions see macnaught.com.au
For a list of Australian Service Centres see macnaught.com.au***